

LINHA ALUMÍNIO

Inova
Única
Gold
Master
Imperial Max / 2.5 / 3.5
Smart 1.6 / 2.0
D'oro
Aluk
SP20 Leve
Luna
Hydro Oficial 2.5
Suprema
20/25/30/42
Mód. Prático e Especial
Integrada
Fachada
Diversos
PVC

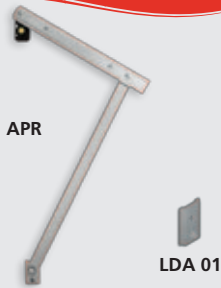

Articulações



- APR 37 – 250mm 7,4kg
- APR 38 – 400mm 8,8kg
- APR 39 – 600mm 13kg
- APR 40 – 180mm 4,2kg
- APR 41 – 750mm 16kg
- LDA 01 – Limitador

Obs.: Articulação com reversão.

Pivot



- PIV 09 – 70mm

Fechos – Perfil com Baguele

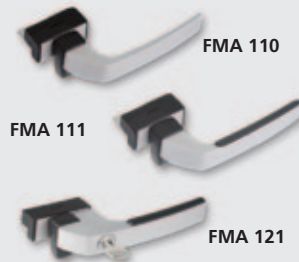

- FMA 110* – 111,5mm
- FMA 111* – 117mm - Saturno
- FMA 121 – Com chave 140mm - Saturno

* Opção cabos Armoni

Fechos – Perfil sem Baguele



- FMA 117 – 95mm (Mini)
- FMA 118* – 111,5mm (Maxi)
- FMA 119* – 117mm – Saturno
- FMA 120 – 140mm c/ chave – Saturno

* Opção cabos Armoni

Hastes Perfil c/ e s/ Baguele



- HAS 59 – P/ perfil c/ baguele 200mm
- HAS 60 – P/ perfil s/ baguele 200mm

*Descanso integrado.

Conchas Alumínio 192mm

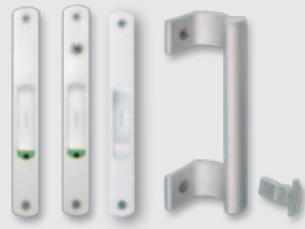

- FEC 95 – Manual sem chave
- FEC 96 – Manual com chave
- CON 06 – Concha cega
- PUX 12 – Puxador 200mm
- LIN 04* – Lingueta com desvio

*Vendido separadamente.

Conchas Alumínio 160mm



- FEC 93 – Manual sem chave
- FEC 94 – Manual com chave
- CON 04 – Concha cega
- PUX 11 – Puxador 168mm
- LIN 05* – Lingueta com desvio

*Vendido separadamente.

Contrafechos



- Contrafechos em Zamak
- CFE 22 – Contrafecho lateral

Roldanas c/ Regulagem



- ROL 37/75* – Simples 40kg com rol.
- ROL 38/76* – Simples 15kg sem rol.
- ROL 39 – Dupla 80kg com rol.

Obs.: Carga por folha.
*Fixação com parafuso.

Complementos



- GUI 13* – Guia da janela – 21mm
- GUI 14* – Guia da porta – 28mm

*Disponível também em nylon branco:
RAL 9003
RAL 9010 sob consulta

Complementos



- VDS 02* – Vedação superior
- CDD 02* – Caixa de dreno
- BTD 03* – Batedeira janela
- BTD 04* – Batedeira porta

*Disponível também em nylon branco:
RAL 9003
RAL 9010 sob consulta

Complementos

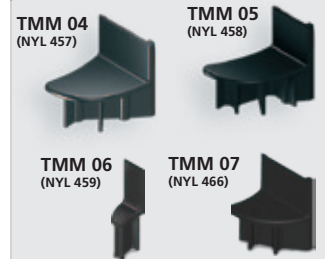

- TMM 04* – P/ perfil IN 009/029/030/068/069/113/131 e 156
- TMM 05* – P/ perfil IN 010
- TMM 06* – P/ perfil IN 011/051/079/109/134/139/151 e 159
- TMM 07* – P/ perfis IN-035 e IN-036

*Disponível também em nylon branco:
RAL 9003
RAL 9010 sob consulta

Complementos



TML 02 (NYL 469)
TML 03 (NYL 468)
PCR 04

TML 02* – Tampa lateral janela
TML 03* – Tampa lateral porta
PCR 04* – Passa cinta inferior c/ escova

Obs: Demais itens recolhedores, motores e palhetas ver em Integrada.

*Disponível também em nylon branco: RAL 9003 RAL 9010 sob consulta

Complementos



CFF 01 (CAL 948)
CNA 02 (NYL 462)

CNA 02* – Conexão de alinhamento
CFF 01* – Calço da folha fixa

*Disponível também em nylon branco: RAL 9003 RAL 9010 sob consulta

Complementos



TLF 01 (CON 441)
CNT 06 (CON 442)

TLF 01 – Trava da folha fixa (Zamak)
CNT 06 – Conexão de travessa (alum.)

Dobradiça e Contratesta



CTE 09 (CON 453)
DOB 16 (DOB 853)
DOB 23

CTE 09 – Contratesta
DOB 16 – Dobradiça
DOB 23 – Dobradiça 3 abas

Obs: Fechaduras e maçanetas verificar em diversos.

Articulações



BRF

Articulação **Caixa 15mm** sem reversão
BRF 01 – 445mm 42kg
BRF 02 – 695mm 100kg
BRF 03 – 310mm 32kg

Obs.: Considerar caixa 15 mm para BRF + BRL-04.

Limitador de Abertura



BRL

Braço limitador **Caixa 15mm**
BRL 04 – 220mm

Fechos Armoni



FMA 133
FMA 134
Contrafecho e Calço FMA

Fecho Sobrepór
*Pino sob consulta
FMA 133 – Fecho de sobrepór s/ chave
FMA 134 – Fecho de sobrepór c/ chave

*Comprimento do pino em função do perfil utilizado.

Fechos Saturno



FMA 69/96
Contrafecho e Calço FMA

Fecho Sobrepór
*Pino sob consulta
FMA 69 – Com arremate
FMA 96 – Com arremate e manípulo estreito

*Comprimento do pino em função do perfil utilizado.

Fecho Saturno c/ Desvio



FMA 73
Contrafecho e Calço FMA

Fecho Sobrepór
*Pino sob consulta
FMA 73 – Com arremate

Obs.: Manípulo com desvio.
*Comprimento do pino em função do perfil utilizado.

Fecho de Segurança



FMA 68
CHA 01
Contrafecho e Calço FMA

*Fecho com pino sob consulta
FMA 68 – Sem manípulo
CHA 01* – Chave Allen nº 3

*Vendido separadamente.
*Comprimento do pino em função do perfil utilizado.

Lançamento!
Roldana Max Strong



ROL 84

Roldana com cavalete em alumínio, suporte em Inox e rolamento blindado
ROL 84 – Simples com rol. e com reg 130 kg

Obs.: Carga por folha.

Lançamento!
Roldana Max Strong



ROL 85

Roldana com cavalete em alumínio, suporte em Inox e rolamento blindado
ROL 85 – Dupla com rol. e com reg 260 kg

Obs.: Carga por folha.

Articulações/Limitadores

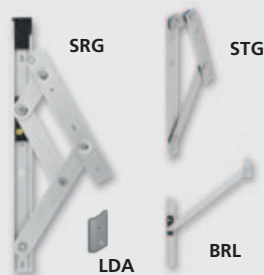

Articulação sem reversão
SRG 01 – 345mm 22kg
SRG 02 – 600mm 30kg
SRG 03 – 951mm 36kg
STG 01 – 222mm 6kg
BRL 04 – limitador de abertura -220mm
LDA – limitador de abertura para SRG 02/03
 Obs.: Caixa 15mm para SRG + BRL-04
 Caixa 14,5mm para STG.

Fechos e Hastes



FMA 98* – 111,5mm perfil sem baguete
FMA 99* – 117mm Saturno perfil sem baguete
FMA 142* – 111,5mm linha perfil com baguete
HAS 55 – haste de comando 250mm com descanso integrado
 * Opção cabos Armoni

Conchas Alumínio 192mm

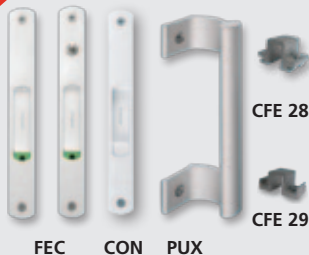

FEC 42 – Manual sem chave
FEC 43 – Automático sem chave
FEC 44 – Manual com chave
FEC 45 – Automático com chave
CON 06 – Concha cega
PUX 12 – Puxador 200mm
CFE 28 – Contrafecho central
CFE 29 – Contrafecho lateral
LIN 03 – Lingueta

Conchas Alumínio 160mm

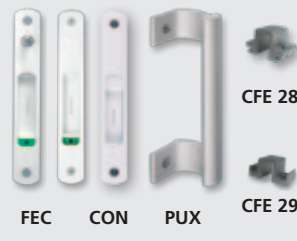

FEC 16 – Manual sem chave
FEC 19 – Manual com chave
FEC 37 – Automático sem chave
FEC 38 – Automático com chave
CON 04 – Concha cega
PUX 11 – Puxador 168mm
CFE 28 – Contrafecho central
CFE 29 – Contrafecho lateral
LIN 02 – Lingueta

Dobradiça e Contratesta

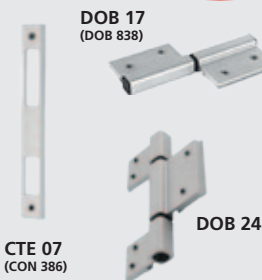

CTE 07 – Contratesta
DOB 17 – Dobradiça 2 abas
DOB 24 – Dobradiça 3 abas

Roldanas com Regulagem



ROL 40 – Dupla 80kg com rolamento
ROL 71 – Simples 40kg com rolamento

Obs.: Carga por folha.
 *Fixação com parafuso.

Roldanas Max Strong

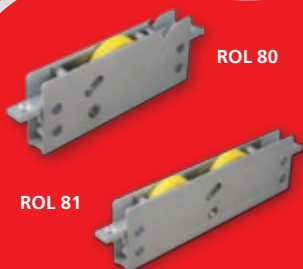

Roldana com cavalete em alumínio, suporte em Inox e rolamento blindado
ROL 80 – Simples com rol. e com reg 130 kg
ROL 81 – Dupla com rol. e com reg 260 kg

Obs.: Carga por folha.

Complementos

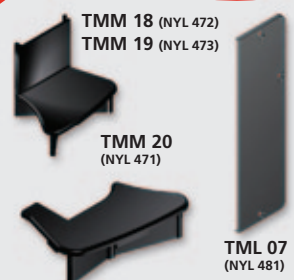

TML 07* – Tampa lateral LG 167
TMM 18* – Para perfis LG-127/137/140/150
TMM 19* – Para perfis LG-135/136/138/155/156 e 139
TMM 20* – Para perfil LG-141

Obs: Demais itens recolhedores, motores e palhetas ver em Integrada.
 *Disponível também em nylon branco: RAL 9003 RAL 9010 sob consulta

Complementos

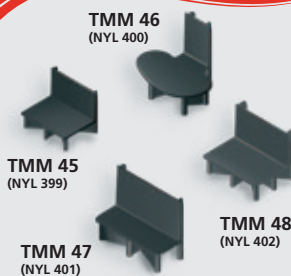

TMM 45* – Para perfis SI-313 e SI-315
TMM 46* – Para perfil LG-021
TMM 47* – Para perfil LG-018
TMM 48* – Para perfil SI-314

*Disponível também em nylon branco: RAL 9003 RAL 9010 sob consulta

Complementos



GUI 30* – Guia da folha
VDS 06* – Vedação superior
CDD 07* – Caixa de dreno
ADF 04 – Calço vedante
BTD 09* – Batedeira
CFF 04* – Calço da folha fixa
BTD 10* – Batedeira

*Disponível também em nylon branco: RAL 9003 RAL 9010 sob consulta

Complementos



CNA 01* – Conexão de alinhamento
ARM 01* – Arremate tampa canal
ARM 02* – Arremate tampa canal
CAL 08* – Calço e arremate
PCR 04* – Passa cinta inferior / escova

*Disponível também em nylon branco: RAL 9003 RAL 9010 sob consulta

Complementos



BTF 01* – Botão tapa furo
PRE 05* – Presilha do arremate
CNT 03* – Conexão de travessa p/ perfis LG-0079/LG-0080
CNT 04* – Conexão de travessa p/ perfis LG-0074/LG-0075

*Disponível também em nylon branco: RAL 9003 RAL 9010 sob consulta

Articulações

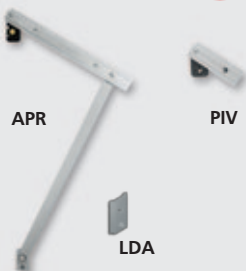

Articulação com reversão

- APR 37 – 250mm 7,4kg
- APR 38 – 400mm 8,8kg
- APR 39 – 600mm 13kg
- APR 40 – 180mm 4,2kg
- APR 41 – 750mm 16kg
- PIV 09 – 70mm
- LDA – Limitador de abertura

Fechos



Maximar perfil sem baguete

- FMA 108 – 95mm (mini)
- FMA 122* – 111,5mm (maxi)

Maximar 45° perfil com baguete

- FMA 130* – 111,5mm (Maxi)

* Opção cabos Armoni

Hastes de Comando



Maximar perfil sem baguete

- HAS 58* – 200mm

Maximar 45° perfil com baguete

- HAS 62* – 200mm

*Com descanso integrado.

Conchas Alumínio 192mm



FEC 77 – Manual sem chave

FEC 78 – Manual com chave

FEC 107 – Automático sem chave

FEC 108 – Automático com chave

CON 06 – Concha cega

PUX 12 – Puxador 200mm

CFE 22 – Contrafecho

LIN 04 – Lingueta

Conchas Alumínio 160mm



FEC 73 – Automático sem chave

FEC 74 – Automático com chave

FEC 76 – Manual sem chave

FEC 79 – Manual com chave

CON 04 – Concha cega

PUX 11 – Puxador 168mm

CFE 22 – Contrafecho lateral

LIN 05 – Lingueta

Conchas Nylon 161mm



FEC 71* – Automático sem chave

FEC 72* – Manual sem chave

CON 05* – Concha cega

CFE 22 – Contrafecho lateral

LIN 05 – Lingueta

*Disponível em nylon branco.

Fecho Retrátil



FEC 61* – Retrátil

CFE – Contrafecho

Obs.: Embalagem com contrafecho.

*Para perfil com baguete.

Fecho Central



FEC 83 – Central 40mm

FEC 84 – Central 80mm

FEC 110 – Central mini 64mm

FEC 111 – Central mini 94mm

Roldanas com/sem Regulagem



Sem regulagem - Janelas

ROL 55 – Sem rolamento – 15kg - janela

ROL 56 – Com rolamento – 40kg - janela

Com regulagem

ROL 57 – Sem rolamento 15kg - janela

ROL 58 – Com rolamento 40kg - janela

ROL 59 – Com rolamento 40kg - porta

ROL 78 – Com rolamento 60kg - porta

Obs.: Carga por folha.

Complementos



BTD 05* – Batedeira - janela

BTD 06* – Batedeira - porta

BTD 11* – Batedeira

CDD 08* – Caixa de drenó

CFF 05* – Calço da folha fixa

*Disponível também em nylon branco:
RAL 9003
RAL 9010 sob consulta

Complementos



TML 14* – Tampa integrada

TMM 49* – Para perfil MH 0030

TMM 50* – Para perfil MH 0026

TMM 51* – Para Perfis MH 0085/
MH 0178

TMM 52* – Para Perfil MH 0128

*Disponível também em nylon branco:
RAL 9003
RAL 9010 sob consulta

Complementos



VDS 08* – Vedação superior

GUI 05* – Guia deslizante

GUI 08* – Guia deslizante

GUI 17* – Guia p/ montante da porta

PCR 04* – Passa cinta inferior c/ escova

Obs: Demais itens recolhedores, motores e palhetas ver em Integrada.

*Disponível também em nylon branco:
RAL 9003
RAL 9010 sob consulta

Conchas Alumínio 192mm

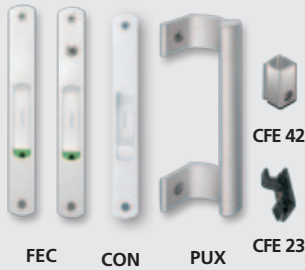

- FEC 95 – Manual sem chave
- FEC 96 – Manual com chave
- CON 06 – Concha cega
- PUX 12 – Puxador 200mm
- CFE 42 – Contrafecho lateral
- CFE 23 – Contrafecho central
- LIN 01* – Lingueta

*Vendido separadamente.

Conchas Alumínio 160mm

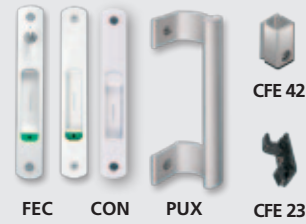

- FEC 93 – Manual sem chave
- FEC 94 – Manual com chave
- CON 04 – Concha cega
- PUX 11 – Puxador 168mm
- CFE 42 – Contrafecho lateral
- CFE 23 – Contrafecho central
- LIN 06* – Lingueta

*Vendido separadamente.

Fechadura/Contratesta

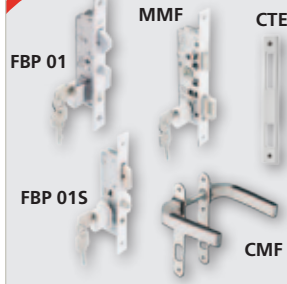

- * Opção cabos Armoni
- CMF 03 * – Pado Ref. 460/470/480
- CMF 04 * – Papaiz Ref. 323/80
- CMF 05 * – Fama
- CTE 07 – Contratesta
- MMF 01* – Ref. PADO - p/ portas de giro
- MMF 01S* – Ref. STAN - p/ portas de giro
- FBP 01* – Ref. PADO - bico de papagaio
- FBP 01S* – Ref. STAN - bico de papagaio
- *Acabamento cromado, branco ou preto.

Lançamento!

Roldanas Max Strong

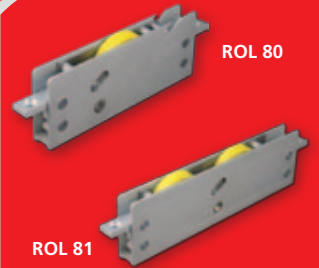

- Roldana com cavalete em alumínio, suporte em Inox e rolamento blindado
- ROL 80 – Simples com rol. e com reg 130 kg
- ROL 81 – Dupla com rol. e com reg 260 kg

Obs.: Carga por folha.

Roldanas/Dobradiças

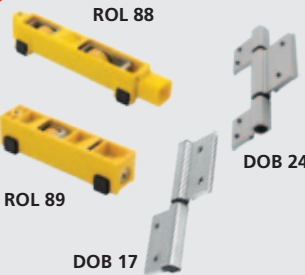

- Roldanas com Regulagem
- ROL 88 – Dupla 80kg com rolamento
- ROL 89 – Simples 40kg com rolamento

Dobradiças

- DOB 17 – Dobradiça 2 abas
- DOB 24 – Dobradiça 3 abas
- Obs.: Carga da Roldana por folha.
- *Fixação com parafuso.

Complementos



- VDS 04* – Vedação superior
- CDD 04* – Caixa de dreno
- CFF 03* – Calço da folha fixa
- PCR 03* – Passa cinta frontal c/ escova
- PCR 05* – Passa cinta frontal c/ escova

Obs: Demais itens recolhedores, motores e palhetas ver em Integrada.
*Disponível também em nylon branco: RAL 9003 RAL 9010 sob consulta

Complementos

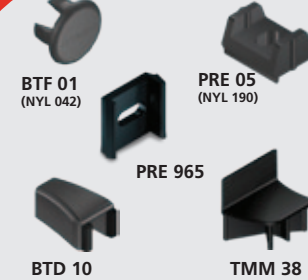

- BTM 10* – Batedeira
- BTF 01* – Botão tapa furo
- TMM 38* – Tampa para perfis S13640/3641/3654/3655
- PRE 05* – Presilha do arremate
- PRE 965* – Presilha do arremate

*Disponível também em nylon branco: RAL 9003 RAL 9010 sob consulta

Fechos/Articulação



- SRC 01 – 342mm 22 Kg
- SRC 02 – 600mm 35 Kg
- SRC 03 – 951mm 45 Kg
- FMA 100/101* – c/ baguete
- FMA 102/103* – c/ baguete arredondado
- FMA 104/105* – c/ baguete reto

* Opção cabos Armoni

Articulações



- APR 28 – 250mm 7,4kg
- APR 29 – 500mm 10,8kg
- APR 30 – 750mm 13kg
- APR 31 – 400mm 8,6kg
- APR 32 – 810mm 16kg
- APR 35 – 200mm 6kg
- PIV 04 – 60mm 6kg
- LDA 01 – Limitador opcional

Obs.: Articulação com reversão.

Fechaduras/Maçanetas

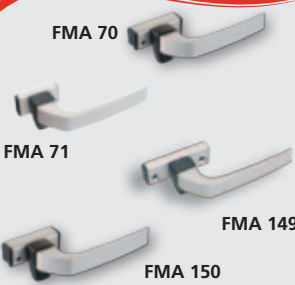

- FMA 36* – 111,5mm
- FMA 70* – 111,5mm sem contrafecho para perfil sem baguete
- FMA 71* – 111,5mm sem contrafecho para perfil com baguete
- FMA 149* – 111,5mm com contrafecho para perfil sem baguete
- FMA 150* – 111,5mm com contrafecho para perfil com baguete

* Opção cabos Armoni

Haste de Comando



- HAS 70 – 200mm p/ perfil sem baguete
- HAS 71 – 200mm p/ perfil com baguete

Obs.: Com descanso integrado.

Conchas Alumínio 160mm

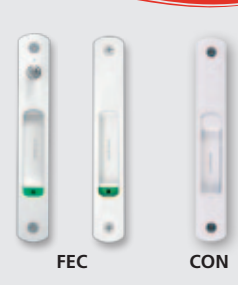

- FEC 93 – Manual sem chave
- FEC 94 – Manual com chave
- CON 04 – Concha cega
- LIN 02* – Lingueta

*Vendido separadamente.

Puxador



PUX

PUX 11 – Puxador 168 mm

Conchas Alumínio 192mm



FEC **CON** **CFE 22**

FEC 95 – Manual sem chave
FEC 96 – Manual com chave
CON 06 – Concha cega
CFE 22 – Contrafecho
LIN 03* – Lingueta

*Vendido separadamente

Dobradiça/Maçanetas

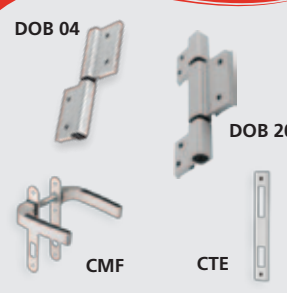

DOB 04 **DOB 20**

CMF **CTE**

DOB 04 – Dobradiça sem desvio
DOB 20 – Dobradiça 3 abas
CMF 03* – Pado Ref. 460/470/480
CMF 04* – Papaiz Ref. 323/80
CMF 05* – Fama
CTE 01 – Contratesta

* Opção cabos Armoni

Fechaduras



FBP 01

MMF **FBP 01S**

Para portas de giro
MMF 01* – Ref. PADO
MMF 01S* – Ref. STAM

Para portas de correr
FBP 01* – Ref. PADO
FBP 01S* – Ref. STAM

*Acabamento cromado, branco ou preto.

Roldanas



ROL 37/38

ROL 39

Fixação sem parafuso
ROL 37 – Com rolamento – 40kg
ROL 38 – Sem rolamento – 15kg

Fixação com parafuso
ROL 39 – Dupla com reg. e rolamento 80kg

Obs.: Carga por folha.

Alavanca/Pivot



ALA **PIV 10 (NYL 082)**

ALA 03* – Alavanca
PIV 10** – Pivot para basculante

* Haste de acionamento não fornecida pela Fermax.
**Disponível também em nylon branco: RAL 9003 RAL 9010 sob consulta

Complementos



PCR 03 **CFF 06**

PCR 05

PCR 03* – Passa cinta frontal com escova (janela)
PCR 05* – Passa cinta frontal com escova (porta)
CFF 06 – Calço da folha fixa

*Disponível também em nylon branco: RAL 9003 RAL 9010 sob consulta

Complementos

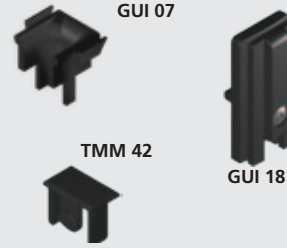

GUI 07

TMM 42 **GUI 18**

GUI 07* – Guia da persiana
GUI 18* – Guia deslizante
TMM 42* – Conexão e tampa de montagem 90° maximar

*Disponível também em nylon branco: RAL 9003 RAL 9010 sob consulta

Complementos



TML 01 **TML 09** **CNT 06**

TML 01* – Tampa lateral janela
TML 09* – Tampa lateral porta
CNT 06 – Conexão de travessa

Obs: Demais itens recolhedores, motores e palhetas ver em Integrada.

*Disponível também em nylon branco: RAL 9003 RAL 9010 sob consulta

Complementos



TMM 35

TMM 53/54

TMM 35* – Tampa p/ perfil SI 2533/2534/2539
TMM 53* – Tampa p/ perfil SI 2599/2601
TMM 54* – Tampa p/ perfil SI 2617/2602/2600

*Disponível também em nylon branco: RAL 9003 RAL 9010 sob consulta

Complementos



CDD 06/10

BTD 14 **VDS 07**

CDD 06* – Caixa de dreno (janela)
CDD 10* – Caixa de dreno (janela)
VDS 07* – Vedação superior (janela)
BTD 14* – Batedeira

*Disponível também em nylon branco: RAL 9003 RAL 9010 sob consulta

Complementos



BTF 01 (NYL 042)

PRE 05 (NYL 190)

PRE 965

BTF 01* – Botão tapa furo
PRE 05* – Presilha do arremate
PRE 965* – Presilha do arremate

*Disponível também em nylon branco: RAL 9003 RAL 9010 sob consulta

Linha Economic

Fechos Caracol



FEC 29* – Caracol com manípulo
CFE 17 – Contrafecho

*Disponível também em nylon branco:
 RAL 9003

Roldana



ROL 90 – Sem rol. e sem reg.

Complementos



VDS 05* – Vedação superior
CDD 05* – Caixa de dreno

*Disponível também em nylon branco:
 RAL 9003
 RAL 9010 sob consulta

Complementos



GUI 24* – Guia para perfil
GUI 25* – Guia para perfil
BTF 01* – Botão tampa furo

*Disponível também em nylon branco:
 RAL 9003
 RAL 9010 sob consulta

Linha Smart 1.6

Fecho Central



FEC 112 – Fecho Caracol Central
CFE – Contrafecho acompanha o produto

Roldanas

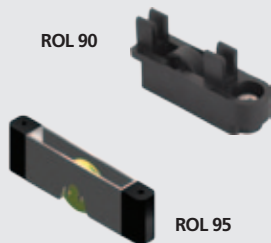

ROL 90 – Sem rolamento
ROL 95 – Roldana para porta

Complementos



CDD 11 – Caixa de dreno
CNX 05 – Conexão
GUI 40 – Guia para janela
GUI 41 – Guia para janela

Complementos



TMM 57 – Tampa de montagem
TMM 58 – Tampa de montagem
TMM 59 – Tampa de montagem

Linha Smart 2.0

Conchas Alumínio 160mm



FEC 93 – Manual sem chave
FEC 94 – Manual com chave
CON 04 – Concha cega

Puxador/Contrafechos



PUX 12 – Puxador 200mm
CFE 22 – Contrafecho lateral
CFE 23 – Contrafecho central
LIN 05* – Lingueta

* Vendido separadamente.

Conchas Nylon 161mm



FEC 71* – Automático sem chave
FEC 72* – Manual sem chave
CON 05* – Concha cega

* Disponível também em Nylon branco.

Articulação Projetante



APR 48 – Articulação 195mm
APR 49 – Articulação 250mm
APR 50 – Articulação 350mm
APR 51 – Articulação 550mm
APR 52 – Articulação 700mm

Roldanas c/ e s/ Regulagem



Roldanas com regulagem

- ROL 59** – Com rolamento 40kg (porta)
- ROL 61** – Com reg. e sem rol 15kg (janela)
- ROL 62** – Com reg. e com rol 40kg (janela)

Roldanas sem regulagem

- ROL 63** – Sem reg. e sem rol 15kg (janela)
- ROL 64** – Sem reg. e com rol 40kg (janela)

Obs.: Carga por folha.

Fechos



- FEC 113** – Fecho caracol com manipulô
- FEC 114** – Fecho caracol com manipulô
- CFE** – Contrafecho acompanha o produto
- FMA151** – 95mm sem bagueete
- FMA152** – 95mm com bagueete

Complementos



- GUI 07*** – Guia da persiana
- GUI 42*** – Guia para porta e janela
- BTD 14*** – Batedeira
- BAT 10*** – Limitador da folha

Obs: Demais itens recolhedores, motores e palhetas ver em Integrada.

*Disponível também em nylon branco:
RAL 9003
RAL 9010 sob consulta

Complementos

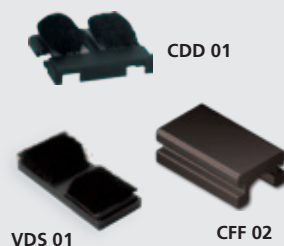

- VDS 01*** – Vedação superior
- CDD 01*** – Caixa de drenô
- CFF 02*** – Calço da folha fixa

*Disponível também em nylon branco:
RAL 9003
RAL 9010 sob consulta

Complementos



- TML 01*** – Tampa lateral da persiana
- TML 09*** – Tampa lateral da persiana
- TML 14*** – Tampa lateral da persiana

*Disponível também em nylon branco.

Complementos

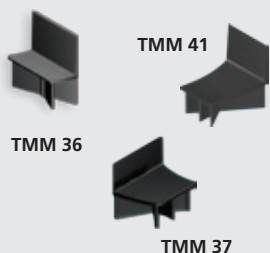

- TMM 36*** – P/ perfis SC 2528/2144/2142
- TMM 37*** – P/ perfis SC 2129/2108/2109
- TMM 41*** – P/ perfis SC 2160/2161

*Disponível também em nylon branco.

Complementos



- PCR 03*** – Passa cinta frontal com escova
- PCR 05*** – Passa cinta frontal com escova

Obs: Demais itens recolhedores, motores e palhetas ver em Integrada.
*Disponível também em nylon branco.

Complementos



- BTF 01*** – Botão tapa furo (NYL 042)
- PRE 965*** – Presilha do arremate
- PRE 05*** – Presilha do arremate (NYL 190)

*Disponível também em nylon branco:
RAL 9003
RAL 9010 sob consulta

Articulações



- BRA 01** – 320mm 12kg
- BRA 02** – 400mm 20kg
- BRA 03** – 650mm 27kg
- BRA 04*** – 900mm 32kg

*Com limitador de abertura.

Articulações



- SRG 01** – 345mm 22kg
- SRG 02** – 600mm 30kg
- SRG 03** – 951mm 36kg
- STG 01** – 222mm 6kg

Obs.: Caixa 15mm para SRG + BRL-04
Caixa 14,5mm para STG.

Limitadores



- BRL 04** – limitador de abertura - 220mm

Obs.: Caixa 15mm para SRG + BRL-04.

Fechos

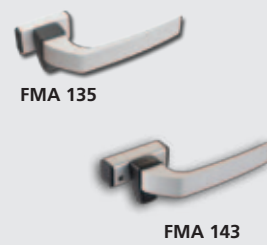

- FMA 135*** – 111,5mm
- FMA 143*** – 111,5mm Saturno linha com bagueete

* Opção cabos Armoni

Haste de Comando



HAS 55

HAS 55 – 250mm

*Com descanso integrado.

Conchas Alumínio 192mm



FEC **CON**

FEC 42 – Manual sem chave
FEC 43 – Automático sem chave
FEC 44 – Manual com chave
FEC 45 – Automático com chave
CON 06 – Concha cega

Puxador/Contrafecho



PUX **CFE 28**
CFE 29

PUX 12 – Puxador 200mm
CFE 28 – Contrafecho central
CFE 29 – Contrafecho lateral
LIN 03 – Lingueta

Conchas Alumínio 160mm



FEC **CON**

FEC 16 – Manual sem chave
FEC 19 – Manual com chave
FEC 37 – Automático sem chave
FEC 38 – Automático com chave
CON 04 – Concha cega

Puxador/Contrafecho



PUX **CFE 28**
CFE 29

PUX 11 – Puxador 168mm
CFE 28 – Contrafecho central
CFE 29 – Contrafecho lateral
LIN 02 – Lingueta

Roldanas com Regulagem



ROL 40 **ROL 71**

ROL 40 – Dupla 80kg com rolamento
ROL 71 – Simples 40kg com rolamento

Obs.: Carga por folha.
 *Fixação com parafuso.

Lançamento!

Roldanas Max Strong



ROL 80 **ROL 81**

Roldana com cavalete em alumínio, suporte em Inox e rolamento blindado

ROL 80 – Simples com rol. e com reg 130 kg
ROL 81 – Dupla com rol. e com reg 260 kg

Obs.: Carga por folha.

Calços



ADF 04 (CAL 929) **CFF 04** (NYL 394)

ADF 04 – Calço vedante
CFF 04* – Calço da folha fixa

*Disponível também em nylon branco: RAL 9003 RAL 9010 sob consulta

Vedação



CDD 07 (NYL 395) **VDS 06** (CON 381)

CDD 07* – Caixa de dreno
VDS 06* – Vedação superior

*Disponível também em nylon branco: RAL 9003 RAL 9010 sob consulta

Guia/Batedeira



BTD 10 (NYL 398) **GUI 30** (NYL 396)

BTD 10* – Batedeira
GUI 30* – Guia da folha

*Disponível também em nylon branco: RAL 9003 RAL 9010 sob consulta

Presilhas



PRE 05 (NYL 190) **PRE 965**

PRE 05 – Presilha de arremate
PRE 965 – Presilha do arremate

*Disponível também em nylon branco: RAL 9003 RAL 9010 sob consulta

Articulações



Articulação com reversão

APR 37 – 250mm 7,4kg

APR 38 – 400mm 8,8kg

APR 39 – 600mm 13kg

APR 40 – 180mm 4,2kg

APR 41 – 750mm 16kg

PIV 09 – 70mm

Fechos/ Hastes



Fecho Frontal

FMA 132 – 95 mm

Haste de Comando

HAS 63 – 250mm

*Com descanso integrado.

Conchas Alumínio 192mm

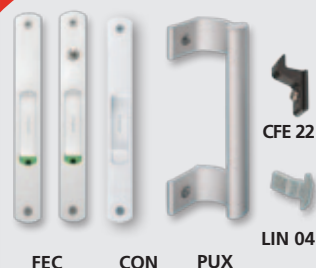

FEC 77 – Manual sem chave

FEC 78 – Manual com chave

CON 06 – Concha cega

PUX 12 – Puxador 200mm

CFE 22 – Contrafecho lateral

LIN 04 – Lingueta

Conchas Alumínio 160mm



FEC 73 – Automático sem chave

FEC 74 – Automático com chave

FEC 76 – Manual sem chave

FEC 79 – Manual com chave

CON 04 – Concha cega

PUX 11 – Puxador 168mm

CFE 22/23 – Contrafecho lateral/central

LIN 05 – Lingueta

Conchas Nylon 161mm



FEC 71* – Automático sem chave

FEC 72* – Manual sem chave

CON 05* – Concha cega

CFE 22 – Contrafecho lateral

LIN 05 – Lingueta

* Disponível em nylon branco.

Fecho Central

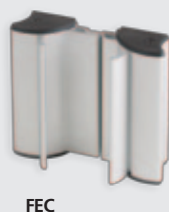

FEC 83 – Central 40 mm

FEC 84 – Central 80 mm

Roldanas c/ e s/ Regulagem



ROL 57 – Sem rolamento 15kg (janela)

ROL 58 – Com rolamento 40kg (janela)

ROL 59 – Com rolamento 40kg (porta)

ROL 55 – Sem rolamento 15kg (janela)

ROL 56 – Com rolamento 40kg (janela)

Obs.: Carga por folha.

Complementos

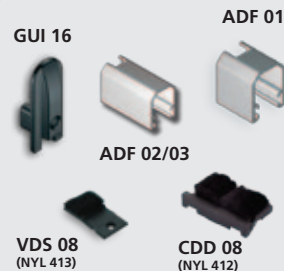

ADF 01 – Alojador da fita 19,6mm

ADF 02 – Alojador da fita 28,7mm

ADF 03 – Alojador da fita 36,3mm

CDD 08* – Caixa de drenagem

VDS 08* – Vedação superior

GUI 16* – Guia deslizante

*Disponível também em nylon branco:

RAL 9003

RAL 9010 sob consulta

Complementos



CFF 05* – Calço da folha fixa

BTD 05* – Batedeira para janela

BTD 06* – Batedeira para porta

*Disponível também em nylon branco:

RAL 9003

RAL 9010 sob consulta

Tampas de Montante

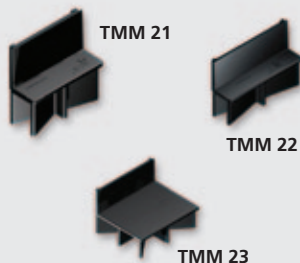

TMM 21* – Para perfis AK AC 222/226

TMM 22* – Para perfis:
AK AC 223 e 227

TMM 23* – Para perfis:
AK AC 224 e 228

*Disponível também em nylon branco:

RAL 9003

RAL 9010 sob consulta

Tampas de Montante



TMM 24* – Para perfil AK AC 231

TMM 25* – Para perfil AK AC 233

TMM 26* – Para perfis AK 103/113/115
AK-AC 103/113/115

TMM 27* – Para perfis AK 117 AK-AC 117

TMM 28* – Para perfis AK 116/230
AK-AC 116/230

*Disponível também em nylon branco:

RAL 9003

RAL 9010 sob consulta

Tampas Laterais



TML 10* – Para perfil AK 247

TML 13* – Para perfil AK 138

TML 14* – Para perfil AK 137

PCR 04* – Passa cinta inferior c/ escova

Obs: Demais itens recolhedores,
motores e palhetas ver em Integrada.

*Disponível também em nylon branco:

RAL 9003

RAL 9010 sob consulta

Articulações

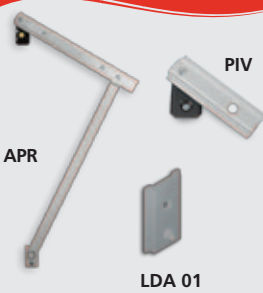

APR 28 – 250mm 7,4kg
APR 29 – 500mm 10,8kg
APR 30 – 750mm 13kg
APR 31 – 400mm 8,6kg
APR 32 – 810mm 16kg
APR 35 – 200mm 6kg
PIV 04 – 60mm 6kg
LDA 01 – Limitador

Obs.: Articulação com reversão.

Fechos



FMA 63 – Fecho frontal mini 95mm
FMA 145 – Fecho Fix.inf. mini 95mm
FEC 30* – Fecho caracol s/ manípulo
CFE 47 – Contrafecho
FEC 83 – Fecho Central 40mm
FEC 84 – Fecho Central 80mm

*Disponível também em nylon branco: RAL 9003

Conchas Alumínio 192mm



FEC 77 – Manual sem chave
FEC 78 – Manual com chave
CON 06 – Concha cega
PUX 12 – Puxador 200mm
CFE 22 – Contrafecho lateral
LIN 04 – Lingueta

Conchas Alumínio 160mm



FEC 73 – Automático sem chave
FEC 74 – Automático com chave
FEC 76 – Manual sem chave
FEC 79 – Manual com chave
CON 04 – Concha cega
PUX 11 – Puxador 168mm
CFE 22 – Contrafecho lateral
LIN 05 – Lingueta

Conchas Nylon 161mm



FEC 71* – Automático sem chave
FEC 72* – Manual sem chave
CON 05* – Concha cega
CFE 22 – Contrafecho lateral
LIN 05 – Lingueta

*Disponível em nylon branco.

Roldanas c/ e s/ regulagem



ROL 55 – Sem rolamento – 15kg (janela)
ROL 56 – Com rolamento – 40kg (janela)

Com Regulagem
ROL 57 – Simples s/ rolam. 15kg (janela)
ROL 58 – Simples c/ rolam. 40kg (janela)

RNC 11 – Côncava - 20kg (porta)

Obs.: Carga por folha.

Complementos

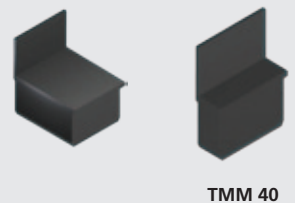

TMM 39* – Tapa de montante p/ perfis F08
TMM 40* – Tapa de montante p/ perfis F07

*Disponível também em nylon branco: RAL 9003
 RAL 9010 sob consulta

Complementos



CDD 08* – Caixa de dreno
VDS 08* – Vedação superior
BTD 11* – Batedeira
CFF 05* – Calço da folha fixa
GUI 35* – Guia deslizante
GUI 33* – Guia deslizante

*Disponível também em nylon branco: RAL 9003
 RAL 9010 sob consulta

Articulações



APR 28 – 250mm 7,4kg
APR 29 – 500mm 10,8kg
APR 30 – 750mm 13kg
APR 31 – 400mm 8,6kg
APR 32 – 810mm 16kg
APR 35 – 200mm 6kg
LDA 01 – Limitador

Obs.: Articulação com reversão.

Pivot



PIV 04 – 60mm

Fechos



FMA 71* – 111,5mm

* Opção cabos Armoni

Haste de Comando



HAS 32 – 200mm perfil s/ baguete
HAS 33 – 250mm perfil s/ baguete
HAS 34 – 300mm perfil s/ baguete
HAS 40 – 400mm perfil s/ baguete

*Com descanso integrado.

Conchas Alumínio 160mm

FEC CON PUX LIN 05

FEC 76 – Manual sem chave
FEC 79 – Manual com chave
FEC 74 – Automático com chave
FEC 73 – Automático sem chave
CON 04 – Concha cega
PUX 12 – Puxador 168mm
LIN 05 – Lingueta

Conchas Nylon 161mm

FEC CON LIN 05

FEC 71* – Automático sem chave
FEC 72* – Manual sem chave
CON 05* – Concha cega
LIN 05 – Lingueta

*Disponível também em nylon branco.

Complementos

BTF 01
(NYL 042)

BTF 01* – Botão tampa furo

*Disponível também em nylon branco:
 RAL 9003
 RAL 9010 sob consulta

Complementos

PRE 05
(NYL 190)

PRE 05* – Presilha do arremate

*Disponível também em nylon branco:
 RAL 9003
 RAL 9010 sob consulta

Articulações

APR LDA 01 PIV

APR 28 – 250mm 7,4kg
APR 29 – 500mm 10,8kg
APR 30 – 750mm 13kg
APR 31 – 400mm 8,6kg
APR 32 – 810mm 16kg
APR 35 – 200mm 6kg
LDA 01 – limitador
PIV 04 – 60mm

Obs.: Articulação com reversão.

Fechos - perfil c/ baguete

FMA 124 FMA 125 FMA 126 DOB 04

FMA 124* – 111,5mm (maxi)
FMA 125* – 117mm Saturno
FMA 126 – 140mm com chave Saturno
DOB 04 – Dobradiça 2 abas

* Opção cabos Armoni

Fechos - perfil s/ baguete

FMA 127 FMA 128 FMA 129

FMA 127* – 111,5mm (maxi)
FMA 128* – 117mm Saturno
FMA 129 – 140mm com chave Saturno

* Opção cabos Armoni

Conchas Alumínio 192mm

FEC CON PUX CFE 22 CFE 23

FEC 42 – Manual sem chave
FEC 43 – Automático sem chave
FEC 44 – Manual com chave
FEC 45 – Automático com chave
CON 06 – Concha cega
CFE 22/23 – Contrafecho lateral/central
PUX 12 – Puxador 200mm
LIN 03 – Lingueta

Conchas Alumínio 160mm

FEC CON PUX CFE 22 CFE 23

FEC 16 – Manual sem chave
FEC 19 – Manual com chave
FEC 37 – Automático sem chave
FEC 38 – Automático com chave
CON 04 – Concha cega
CFE 22/23 – Contrafecho lateral/central
PUX 11 – Puxador 168mm
LIN 02 – Lingueta

Conchas Nylon 161mm

FEC CON CFE 22 DOB 20

FEC 46* – Automático sem chave
FEC 47* – Manual sem chave
CON 05* – Concha cega
CFE22 – Contrafecho lateral
CFE23 – Contrafecho central
LIN 02 – Lingueta
DOB 20 – Dobradiça 3 abas

*Disponível em nylon branco.

Roldanas c/ e s/ Regulagem

ROL 05 ROL 06 ROL 37/38 ROL 39

ROL 05 – S/ regulagem s/ rolamento 15kg
ROL 06 – S/ regulagem c/ rolamento 40kg
ROL 37 – C/ regulagem e rolamento 40kg
ROL 38 – C/ regulagem s/ rolamento 15kg
ROL 39 – Dupla c/ reg. e rolamento 80Kg

Obs.: Carga por folha.

Complementos

VDS 07 (NYL 335) TMM 44 GUI 31 (NYL 881) GUI 34 CFF 06 CDD 06 (NYL 329)

VDS 07* – Vedação superior
CDD 06* – Caixa de dreno
GUI 31* – Guia para janela
GUI 34* – Guia para porta
CFF 06 – Calço da folha fixa
TMM 44* – Tampa p/ perfis 250543/42/34/55

*Disponível também em nylon branco:
 RAL 9003
 RAL 9010 sob consulta

Articulações/Limitadores

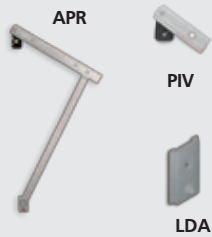

- APR 28 – 250mm 7,4kg
- APR 29 – 500mm 10,8kg
- APR 30 – 750mm 13kg
- APR 31 – 400mm 8,6kg
- APR 32 – 810mm 16kg
- APR 35 – 200mm 6kg
- PIV 04 – 60mm 6kg
- LDA 01 – Limitador

Obs.: Articulação com reversão.

Articulações



- APR 33 – 810mm 15kg com limitador

Fechos - perfil s/ baguete



- FMA 05* – 117mm Saturno
- FMA 81 – 140mm com chave Saturno

* Opção cabos Armoni

Fechos - perfil s/ baguete



- FMA 71* – 111,5mm com contrafecho
- FMA 95 – 95mm
- FMA 131* – 111,5mm com reforço e contrafecho

* Opção cabos Armoni

Fechos - perfil c/ baguete

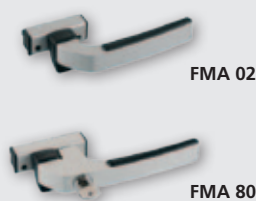

- FMA 02* – 117mm Saturno
- FMA 80 – 140mm com chave Saturno

* Opção cabos Armoni

Fechos - perfil c/ baguete



- FMA 70* – 111,5mm
- FMA 78* – 111,5mm com contrafecho
- FMA 83 – 95mm

* Opção cabos Armoni

Hastes - perfil c/ baguete



- HAS 29 – 200mm
- HAS 30 – 250mm
- HAS 31 – 300mm
- HAS 39 – 400mm

*Com descanso integrado.

Hastes - perfil s/ baguete



- HAS 32 – 200mm
- HAS 33 – 250mm
- HAS 34 – 300mm
- HAS 40 – 400mm

*Com descanso integrado.

Complementos



- CDD 06* – Caixa de dreno (janela)
- VDS 07* – Vedação superior (janela)
- CFF 06 – Calço da folha fixa

*Disponível também em nylon branco:
RAL 9003
RAL 9010 sob consulta

Complementos



- BTF 01* – Botão tampa furo
- PRE 05* – Fixador de arremate
- GUI 27* – Guia e ponteira

*Disponível também em nylon branco:
RAL 9003
RAL 9010 sob consulta

Complementos

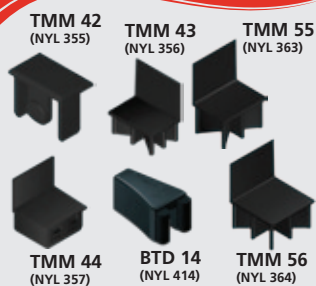

- TMM 42* – Conexão 90° maximar
- TMM 43* – Tampa p/ perfil SU043/SU044
- TMM 44* – Tampa p/ perfil SU047/SU049
- TMM 55* – Tampa para perfis SU-059/60
- TMM 56* – Tampa para perfil SU-061
- BTD 14* – Batedeira

*Disponível também em nylon branco:
RAL 9003
RAL 9010 sob consulta

Complementos



- GUI 32* – Guia da folha
- CNT 06 – Conexão da travessa

*Disponível também em nylon branco:
RAL 9003
RAL 9010 sob consulta

Conchas Alumínio 192mm



FEC CON

CFE 22
CFE 23

FEC 42 – Manual sem chave
FEC 43 – Automático sem chave
FEC 44 – Manual com chave
FEC 45 – Automático com chave
CON 06 – Concha cega
CFE 22/23 – Contrafecho lateral/central
LIN 03 – Lingueta

Conchas Alumínio 160mm



FEC CON

CFE 22
CFE 23

FEC 16 – Manual sem chave
FEC 19 – Manual com chave
FEC 37 – Automático sem chave
FEC 38 – Automático com chave
CON 04 – Concha cega
CFE 22/23 – Contrafecho lateral/central
LIN 02 – Lingueta

Conchas Nylon 161mm



FEC CON

CFE 22
CFE 23

FEC 46* – Automático sem chave
FEC 47* – Manual sem chave
CON 05* – Concha cega
CFE 22 – Contrafecho lateral
CFE 23 – Contrafecho centra
LIN 02 – Lingueta

*Disponível em nylon branco.

Puxadores

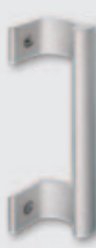

PUX

PUX 11 – Puxador 168mm
PUX 12 – Puxador 200mm
PUX 14 – Puxador 250mm

Roldanas Simples sem Reg.



ROL 05 ROL 06

ROL 05 – Sem rolamento 15kg
ROL 06 – Com rolamento 40kg

Obs.: Carga por folha.

Roldanas Simples com Reg.



ROL 37/38

ROL 75/76

Fixação sem parafuso
ROL 37 – Com rolamento – 40kg
ROL 38 – Sem rolamento – 15kg

Fixação com parafuso
ROL 75 – Com rolamento – 40kg
ROL 76 – Sem rolamento – 15kg

Obs.: Carga por folha.

Roldana Dupla



ROL 39

Fixação com parafuso
ROL 39 – Dupla com reg. e rolamento 80kg

Obs.: Carga por folha.

Roldanas Côncavas



RRC 02 RRC 04

ROL 60 CHF 06

Para portas suspensas
RRC 02 – 2 rodas 80kg
RRC 04 – 4 rodas 160kg
CHF 06 – Chapa de fixação
ROL 60 – 45kg para perfis SU 277/SU 110

Obs.: Para trilho TRF 35 (35 x 35 mm).
Carga por folha.

Dobradiças



DOB 12

DOB 13

Para portas e janelas camarão
DOB 12 – Sem puxador
DOB 13 – Com puxador

Obs.: Ver fechaduras e maçanetas em diversos.

Dobradiça/Contratesta



DOB 04

CTE 01 DOB 20

Para portas de giro
CTE 01 – Contratesta
DOB 04 – Para perfis: SU279/SU120/SU111/SU241
DOB 20 – Dobradiça 3 abas

Fecho de Embutir



FEC 13

Para janela camarão
FEC 13 – de embutir

Obs.: Haste não fornecida pela Fermax.

Fechos de Correr



FEC 83/84

FEC 110/111

FEC 83 – 40mm central
FEC 84 – 80mm central
FEC 110 – Central mini 64mm
FEC 111 – Central mini 94mm

Articulações Linha 20/25



SRU

Articulação com reversão caixa 13mm

- SRU 01** – 250mm 6,4kg
- SRU 02** – 320mm 7,5kg
- SRU 03** – 400mm 8,7kg
- SRU 04** – 600mm 10,8kg
- SRU 05** – 200mm 6,4kg

Articulações Linha 25/30/42



BRA

Articulação com reversão caixa 13mm

- BRA 01** – 320mm 12kg
- BRA 02** – 400mm 20kg
- BRA 03** – 650mm 27kg
- BRA 04*** – 900mm 32kg

*Acompanha limitador de abertura.

Articulações Linha 42



SRP 01/02/03 **Limitador**

Articulação sem reversão caixa 17mm

- BRL 01** – 280mm limitador
- SRP 01** – 342mm 22kg
- SRP 02** – 600mm 35kg
- SRP 03*** – 951mm 42kg
- SRP 04*** – 1.200mm 74kg. P/ perfis 42-017 e 42-019

*Acompanha limitador de abertura.

Fechos 20, 25, 30 e 42



FMA 01 **FMA 26**

FMA 16

FMA 48/51 **FMA 79**

- FMA 01*** – 117mm Saturno p/ L 20/25/30
- FMA 16*** – 111,5mm p/ L 42
- FMA 26** – 140mm com chave e BAT 02 Saturno para L 42
- FMA 48** – 95mm (mini) para L 20/25/30
- FMA 51*** – 111,5mm com BAT 02 para L 20/25/30
- FMA 79** – 140mm com chave e BAT 02 Saturno para L 20/25/30

* Opção cabos Armoni

Lançamento!

Dobradiças 3 abas

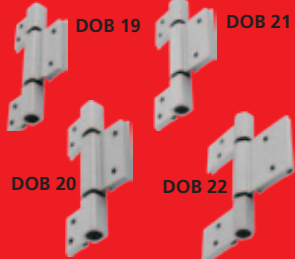

DOB 19 **DOB 21**

DOB 20 **DOB 22**

- DOB 19** – Dobradiça c/ desvio L.25
- DOB 20** – Dobradiça s/ desvio L.25
- DOB 21** – Dobradiça L.30
- DOB 22** – Dobradiça L.42

Conchas Alumínio 192mm



FEC **CON** **PUX** **CTE**

- FEC 42** – Manual sem chave
- FEC 43** – Automático sem chave
- FEC 44** – Manual com chave
- FEC 45** – Automático com chave
- CON 06** – Concha cega
- CTE 04** – Contrafecho
- PUX 12** – Puxador 200mm
- LIN 03** – Lingueta

Obs.: Para a linha 42 socilar LIN01

Conchas Alumínio 160mm

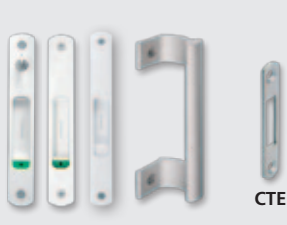

FEC **CON** **PUX** **CTE**

- FEC 16** – Manual sem chave
- FEC 19** – Manual com chave
- FEC 37** – Automático sem chave
- FEC 38** – Automático com chave
- CON 04** – Concha cega
- CTE 04** – Contratesta
- PUX 11** – Puxador 168mm
- LIN 02** – Lingueta

Conchas/Hastes



FEC **CON** **CTE** **HAS**

- Conchas Nylon 161mm
- FEC 46*** – Automático sem chave
- FEC 47*** – Manual sem chave
- CON 05*** – Concha cega
- CTE 04** – Contratesta
- LIN 02** – Lingueta
- Hastes com descanso integrado
- HAS 01/02/03/04** – 200/250/300/400mm

*Disponível em nylon branco.

Fecho Retrátil/Central



FEC 01/02

FEC 83/84

FEC 110/111

FEC 11 **CFE 06**

- FEC 11** – Fecho retrátil
- CFE 01** – Contrafecho Linha 20
- CFE 02** – Contrafecho Linhas 25 e 30
- CFE 06** – Venezianas L 20 e L 30
- FEC 83** – 40mm central
- FEC 84** – 80mm central
- FEC 110** – Central mini 64mm
- FEC 111** – Central mini 94mm

Roldanas com Rolamento



ROL 17V/19V

ROL 13/17/19 e 42

- Com cavalete em nylon
- ROL 13** – 150° 40kg L 25
- ROL 17** – 150° 70kg L 30
- ROL 19** – 90° 70kg L 30
- ROL 42** – 150° 15kg L 25 (s/ rolamento)
- Com cavalete em alumínio
- ROL 17V** – 150° 100kg L 30
- ROL 19V** – 90° 100kg L 30

Obs.: Carga por folha.

Maçanetas/Dobradiças



FEC

CMF

DOB

CTE

- DOB 03/DOB 04** – L 25 – c/ e s/ desvio
- DOB 05/DOB 15** – L 30/42
- FEC 14** – Fecho unha de sobrepor L 30
- CMF 03*** – Pado ref. 460/470/480
- CMF 04*** – Papaiz ref. 323/80
- CMF 05*** – Farna
- CTE 01/CTE 09** – Contratesta L 25/L30

* Opção cabos Armoni

Obs.: CMF 03 compatível com MMF01 (ver em Diversos).

Lançamento!

Roldanas Max Strong



ROL 82

ROL 83

- Roldana com cavalete em alumínio, suporte em Inox e rolamento blindado para Linhas 30/42
- ROL 82** – Simples com rol. e com reg 130 kg
- ROL 83** – Dupla com rol. e com reg 260 kg

Obs.: Carga por folha.

Articulações

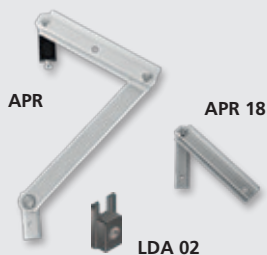

APR 10 – 250mm 7,4kg
 APR 11 – 350mm 8,6kg
 APR 12 – 550mm 10,8kg
 APR 13 – 700mm 13kg
 APR 20 – 940mm 18kg
 APR 36 – 200mm 6kg
 APR 18 – 100mm 6kg
 LDA 02 – Limitador Opcional
 Obs.: Articulação com reversão.

Fecho



FMA 47 – 95mm MP/ME

Hastes



HAS 21 – MP/ME – 200mm
 HAS 22 – MP/ME – 250mm
 HAS 23 – MP/ME – 300mm
 HAS 24 – MP/ME – 400mm

*Com descanso integrado.

Fecho Retrátil/ Caracol



FEC 11 – Fecho retrátil
 CFE 01 – Contrafecho para vidro
 CFE 02 – Contrafecho para veneziana
 CFE 06 – Contrafecho para veneziana
 FEC 29* – Caracol com manipulo
 FEC 30* – Caracol sem manipulo
 CFE 04 – Contrafecho para veneziana
 CFE 14 – Contrafecho para vidro

*Disponível em nylon branco.

Conchas Alumínio 192mm



FEC 42 – Manual sem chave ME
 FEC 43 – Automático sem chave ME
 FEC 44 – Manual com chave ME
 FEC 45 – Automático com chave ME
 CON 06 – Concha cega ME
 CTE 06 – Contrafecho ME
 PUX 12 – Puxador 200mm ME
 LIN 03 – Lingueta

Conchas Alumínio 160mm

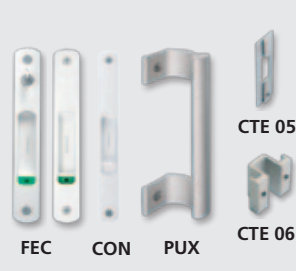

FEC 16 – Manual sem chave MP/ME
 FEC 19 – Manual com chave MP/ME
 FEC 37 – Automático sem chave MP/ME
 FEC 38 – Automático com chave MP/ME
 CON 04 – Concha cega MP/ME
 CTE 05 – Contratesta MP
 CTE 06 – Contratesta ME
 PUX 11 – Puxador 168mm ME
 LIN 02 – Lingueta

Conchas Nylon 161mm



FEC 46* – Automático sem chave
 FEC 47* – Manual sem chave
 CON 05* – Concha cega
 CTE 05 – Contratesta MP
 CTE 06 – Contratesta ME
 LIN 02 – Lingueta

*Disponível em nylon branco.

Fechos/Dobradiças

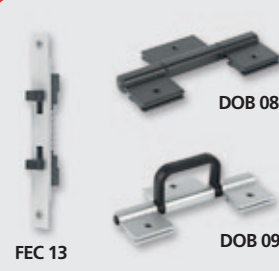

FEC 13 – Fecho camarão
 DOB 08 – Dobradiça sem puxador
 DOB 09 – Dobradiça com puxador

Obs.: Para portas e janelas camarão.

Roldanas



Côncavas com regulagem
 ROL 09 – Dupla sem rolam. 30kg ME
 ROL 10 – Simples sem rolam. 15kg MP

Obs.: Carga por folha.

Roldanas Simples

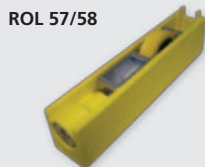

Com regulagem para janelas - Perfil MP309
 ROL 57 – Simples sem rolam. 15kg MP
 ROL 58 – Simples com rolam. 40kg MP

Obs.: Carga por folha.

Roldanas Duplas



Com regulagem e rolamento
 ROL 32 – Côncava 80kg ME
 ROL 33 – Plana 40kg ME
 ROL 53* – Côncava 50kg MP

Obs.: Carga por folha.
 *Com rolamentos blindado.

Complementos



CNT 02 – Conexão de travessa
 BTF 01* – Botão tampa furo
 PRE 05* – Fixador do arremate

*Disponível também em nylon branco:
 RAL 9003
 RAL 9010 sob consulta

Kit Projetante



KIT 06

KIT 07

KIT 06 – Articulação para janelas
KIT 07 – Puxador para janelas

Fecho



FMA

FMA 04 – Fecho gatilho

Obs.: Caixa em Zamak.

Palheta

LFX 45

TPP 03



LFX 45 – Sem ventilação
LFX 45F – Com ventilação
TPP 03* – Tapa da palheta

Obs.: Para vãos até 2,20m.
 *Para ser grampeada.

Terminal da Esteira



TPE 50

TPE 50 – Lâmina Terminal com poliuretano de alta densidade

Recolhedores de Fita 17mm

RCE



Para eixo de 40mm
RCE 01G – 800 a 1.400mm (janelas)
RCE 02G – 1.400 a 2.300mm (jan. e port)

Para eixo de 60mm
RCE 03G – 800 a 1.400mm (janelas)
RCE 04G – 1.400 a 2.300mm (jan. e port)

Passa fita do recolhedor



PCR 04



PCR 05



PCR 03

Passa cinta do recolhedor
PCR 03* – Passa cinta frontal c/ escova
PCR 04* – Passa cinta inferior c/ escova
PCR 05* – Passa cinta frontal c/ escova

Recolhedor de Cordão

RCC



Mancal*

RCC 01 – Recolhedor de cordão para tubo de 60mm

*Mancal com rolamento.

Tampas Laterais



TML 10 (NYL 371)



TML 11 (NYL 372)

TML 10 – Tapa lateral (janela)
TML 11 – Tapa lateral (porta)

*Disponível também em nylon branco.

Tampas Laterais



TML 12 (NYL 382)

TML 13 (NYL 383)



TML 07

TML 12 – Tapa lateral
TML 13 – Tapa lateral
TML 07 – Tapa lateral (perfil LG-167)

*Disponível também em nylon branco.

Guias



GUI 28 (NYL 369)



GUI 29 (NYL 370)

GUI 28 – Guia e limitador
GUI 29 – Guia da persiana

*Disponível também em nylon branco.

Complementos



BAT 10 (NYL 738)



PRE 04

BAT 10* – Limitador de esteira
PRE 04 – Presilha com proteção para esteira

*Disponível também em nylon branco.

Motores



Motores 220V

SMI 02* – 45mm 35kg c/ controle remoto

Motores 110V

SMI 05* – 45mm 35kg c/ controle remoto

*Para tubo de 60mm.

Articulações Projetante

SPM



PVII, CITTÁ, ATLANTA 2, FCH, ELEGANCE, MODULE
Caixa 17mm – s/reversão

SPM 01 – 290mm 32kg
SPM 02 – 450mm 42kg
SPM 03 – 695mm 100kg

CITTÁ DUE, GRID, UNIT, SELTA
Caixa 16mm – Sem reversão

SPM 04 – 290mm 20kg
SPM 05 – 450mm 32kg
SPM 06 – 695mm 60kg

Articulações Progressiva

SRC



CITTÁ DUE, GRID, UNIT, ELEGANCE, SOLUTA
Caixa 16mm – Sem reversão

SRC 01 – 342mm 22kg
SRC 02* – 600mm 35kg
SRC 03* – 951mm 45kg

Obs.: Acompanha limitador de abertura.

Articulações Progressiva

SRP 04



SRP 01/02/03

Limitador

ATLANTA 2, OFFSET, PVII, CITTÁ, SHADOW, MN, ELEGANCE, FCH
Caixa 17mm – Sem reversão

SRP 01 – 342mm 27kg
SRP 02 – 600mm 35kg
SRP 03* – 951mm 42kg
SRP 04* – 1.200mm 74kg

Obs.: Acompanha limitador de abertura.

Articulações Proj. Reversível

SRQ



PVII, FACHADA HYDRO
Caixa 17mm

SRQ 10 – 400mm 24kg
SRQ 11 – 600mm 30kg
SRQ 12 – 950mm 34kg

PVII Caixa 15mm

SRQ 01 – 400mm 24kg
SRQ 02 – 600mm 30kg
SRQ 03 – 950mm 34kg

Articulação Projetante

STR



ATLANTA 2, PVII
Caixa 17mm

STR 04 – 400mm 24kg
STR 05 – 600mm 30kg
STR 06 – 950mm 34kg

Braço Limitador

BRL 04



Para articulações Pele de Vidro
BRL 04 – 220mm caixa 15mm

Presilhas - Linha Atlanta 2

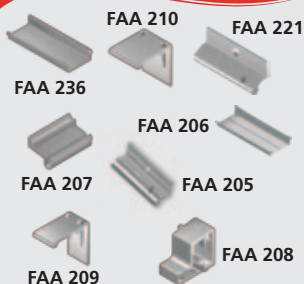

FAA 205 – presilhas
FAA 206 – presilhas
FAA 207 – presilhas
FAA 208 – presilhas
FAA 209 – presilhas
FAA 210 – presilhas
FAA 221 – presilhas
FAA 236 – presilhas

Fecho Multifunção



PVII, FCH, ATLANTA 2, CITTÁ
FCM 05 – 160mm abertura 190mm
FCM 06 – 224mm abertura 320mm
FFC 03 – Fechadura
PELES DE VIDRO DIVERSAS
FCM 07 – 160mm abertura 190mm
FCM 08 – 224mm abertura 320mm
FFC 04 – Fechadura

Fechos Frontais

FMA 03

FMA 62

FMA 82

PVII, ATLANTA, ATLANTA 2, FCH, CITTÁ, CITTÁ DUE, HYDRO OFFICIAL, SHADOW

FMA 03* – 117mm com BAT 02 Saturno
FMA 62* – 111,5mm com BAT 02
FMA 82 – 140mm com BAT 02 Saturno

* Opção cabos Armoni

Fechos de Sobrepor Saturno

CFE 39

CHA 01

FMA 69/96

Contrafecho e Calço FMA

FMA 73

CFE 24

FMA 68

FMA 68 – Fecho de segurança (sem manipulador)

FMA 69 – Fecho comum/Saturno

FMA 73 – Fecho com desvio no manipulador comum/Saturno

FMA 96 – Fecho com manipulador estreito/Saturno

CHA 01 – Chave Allen nº 3 – vendida separadamente p/ FMA 68

Pino 21,5mm – CITTÁ DUE, ATLANTA 2 (perfil inclinado), MN (perfil inclinado), SOLUTA, SHADOW, ELEGANCE.

Pino 24mm – PVII, CITTÁ, MN (perfil reto), FCH, ATLANTA 2 (perfil reto), GRID, OFF SET, UNIT, ELEGANCE.

Obs.: Para Cittá Due e Elegance solicitar contrafechos:

CFE 24 para perfil inclinado
CFE 39 para perfil reto

*FMA 69V/73V Consultar estoque

Fechos Linha Armoni

CFE 39

FMA 133

CFE 24

FMA 134

Contrafecho e Calço FMA

FMA 133 – Fecho de sobrepor s/ chave
FMA 134 – Fecho de sobrepor c/ chave
Pino 21,5mm – CITTÁ DUE, ATLANTA 2 (perfil inclinado), MN (perfil inclinado), SOLUTA, SHADOW, ELEGANCE.

Pino 24mm – PVII, CITTÁ, MN (perfil reto), FCH, ATLANTA 2 (perfil reto), GRID, OFF SET, UNIT, ELEGANCE, UNIK, SELTA, ECOFACADE
Pino 28mm – ÚNICA/MODULE

Obs.: Para Cittá Due e Elegance solicitar:
CFE 24 - contrafecho perfil inclinado
CFE 39 - contrafecho perfil reto

Articulação/Limitador



STN **BRL**

Articulação Caixa 12mm

STN 01 – 290mm 10kg
STN 02 – 440mm 14kg
STN 03 – 635mm 17kg

Limitador de abertura Caixa 14mm

BRL 01 – 280mm

Fechos



FMA 143

FMA 143 – Fecho frontal

Fechos



FMA 24
FMA 36/63

FMA 24 – 140mm com BAT 01 Saturno
FMA 36* – 111,5mm
FMA 63 – 95mm

*** Opção cabos Armoni**
 Obs.: Calços opcionais 2,5mm/4,0mm/6,0mm.

Fechos



FMA

FMA 04 – Fecho gatilho

Obs.: Caixa em Zamak.

Fechos



FEC

FEC 14 – Fecho unha de sobrepor

Maçanetas e Espelhos



CMF

*** Opção cabos Armoni**

CMF 03** – Pado Ref. 460/470/480
CMF 04* – Papaiz Ref. 323/80
CMF 05* – Fama
CMF 09* – Stam

*Compatível com MMF 01.

Fechaduras

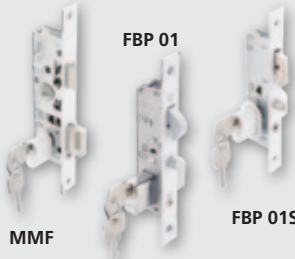

FBP 01
MMF **FBP 01S**

Para portas de giro

MMF 01* – Ref. PADO
MMF 01S* – Ref. STAM

Para portas de correr

FBP 01* – Ref. PADO
FBP 01S* – Ref. STAM

*Acabamento cromado, branco ou preto.

Puxadores



PUX

PUX 11 – Puxador 168mm
PUX 12 – Puxador 200mm
PUX 14 – Puxador 250mm
PUX 16 – Puxador 400mm

Fechos



FEC

FEC 01 – Fecho trava - pino 47mm curso 10mm

Fecho Central



FEC 83/84

FEC 83 – Fecho central 40mm
FEC 84 – Fecho central 80mm

Roldanas



ROL 91

ROL 91 – Roldana para Box 40kg

*Carga por folha.

Roldanas Banda c/Esferas



RNB 02 **RNB 04**

RNB 02 – Banda com 2 rodas 40kg*
RNB 04 – Banda com 4 rodas 80kg*

Obs.: Para trilho Stanley (38 x 38 mm) (não fornecido pela Fermax).
 *Carga por folha.

Roldanas Côncavas com Rolamento Blindado

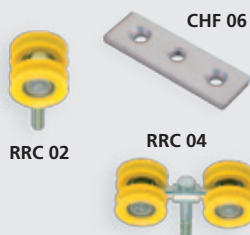

RRC 02 – 2 rodas 80kg*
RRC 04 – 4 rodas 160kg*
CHF 06 – Chapa p/ fixação em perfis de alumínio

Obs.: Para trilho TRF 35 (35 x 35 mm)
 *Carga por folha.

Roldanas Planas com Rolamento Blindado

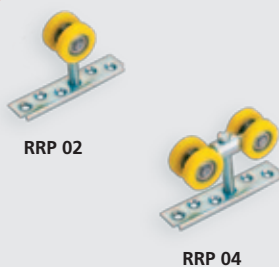

RRP 02 – Plana 2 rodas 80kg*
RRP 04 – Plana 4 rodas 160kg*

Obs.: Para trilho 30 x 38 mm (não fornecido pela Fermax).
 *Carga por folha.

Roldanas com Rolamento



ROL 68* – Com rolamento 70 kg
ROL 70* – Para trilho canal 6mm 100kg

*Carga por folha.

Roldanas Côncavas c/Esferas



RNC 02 – Cônc. com 2 rodas 40kg*
RNC 04 – Cônc. com 4 rodas 80kg*

Obs.: Para trilho TRF 35 (35 x 35 mm).
 *Carga por folha.

Roldanas



RNC 11 – Roldana côncava com rolamento e chapa 20kg
ROL 27 – Roldana côncava com rolamento e chapa curva 40kg

Roldanas Côncavas com Rolamento Blindado

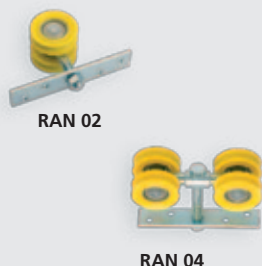

RAN 02 – 2 rodas 200kg*
RAN 04 – 4 rodas 400kg*

Obs.: Para trilho TRF 55 (55 x 60 mm).
 Carga por folha.

Roldanas c/ Rolamento Blindado



ROL 96 – Côncava - 2 rodas 80 Kg
ROL 97 – Côncava - 4 rodas 160 Kg

Obs.: Para trilho 48x48 (não fornecido).
 Carga por folha.

Trilhos



TRF 35 – Alumínio 35 x 35 mm
TRF 55 – Alumínio 55 x 60 mm

Alavanca



ALA 03* – Alavanca

* Haste de acionamento não fornecida pela Fermax.

Chapas de Fixação



CHF 02 – Reta
CHF 04 – Curva
CHF 05 – Curva

Complementos

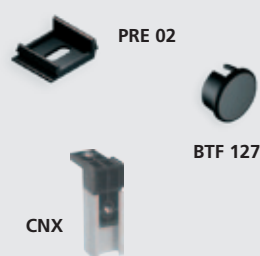

PRE 02* – Presilha c/ parafuso e arremate
PRE 02i* – Presilha c/ parafuso inox e arremate
BTF 127* – Botão tampa furo 1/2"
CNX 01 – Conexão para contramarco CM 063/CM 200

*Disponível também em nylon branco.

Kits Tela Mosqueteira



TLM 01C – Rolo com 1,02 x 30,5m
TLM 02C – Rolo com 1,53 x 30,5m
TLM 03C – Rolo com 2,14 x 30,5m
TLM 04C – Rolo com 1,22 x 30,5m
TFX 01 – Conjunto de fixação
TRF 01 – Trilho em alumínio (barra com 6m)
TBR 01 – Borracha de fixação (rolo com 50m)
APL 01 – Aplicador

Articulações



STN

Caixa 13mm sem reversão

STN 01 – 290mm 10kg

STN 02 – 440mm 14kg

STN 03 – 635mm 17kg

Braço Limitador



BRL

Caixa 12mm

BRL 02 – 210mm

Obs.: Utilizar em conjunto com STN.

Fechos Medabil – Mondiale



FMA 88

FMA 89

Fecho frontal

FMA 88* – 111,5mm batente 2,5mm

FMA 89* – 117mm Saturno batente 2,5mm

* Opção cabos Armoni

Fechos



FMA 84/86

Linhas PVC e Diversas

FMA 84* – 111,5mm batente 2,5mm

FMA 86* – 111,5mm batente 4mm

* Opção cabos Armoni

Fechos Medabil Versátil



FMA 85/87

FMA 85* – 117mm batente 2,5mm

Saturno

FMA 87* – 117mm batente 4mm

Saturno

* Opção cabos Armoni

Conchas Alumínio 192mm



FEC

CON

PUX

CTE

FEC 42 – Manual sem chave

FEC 43 – Automático sem chave

FEC 44 – Manual com chave

FEC 45 – Automático com chave

CON 06 – Concha cega

CTE 04 – Contratesta

PUX 12 – Puxador 200mm

LIN 03 – Lingueta

Conchas Alumínio 160mm

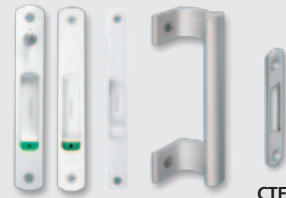

FEC

CON

PUX

CTE

FEC 16 – Manual sem chave

FEC 19 – Manual com chave

FEC 37 – Automático sem chave

FEC 38 – Automático com chave

CON 04 – Concha cega

CTE 04 – Contratesta

PUX 11 – Puxador 168mm

LIN 07 – Lingueta

Conchas Nylon 161mm



FEC

CTE

FEC 51 – Automático com trava

FEC 52 – Manual sem trava

CTE 04 – Contratesta

Roldanas Medabil Versátil



ROL

ROL 13 – S/ regul. com rolamento 40kg canal de 150°

ROL 42 – S/ regul. sem rolamento 24kg

Obs.: Carga por folha.

Roldanas



ROL

ROL 68 – Sem regulagem 70kg para folha

Obs.: Carga por folha.

Fechos Medabil Versátil



FEC 50

CFE 25

FEC 50 – Caracol com manípulo

CFE 25 – Contrafecho (aço inox)

Fechos de Correr



FEC

FEC 83 – 40mm central

FEC 84 – 80mm central

Articulações para Maximar:

Responsáveis pela sustentação e movimentação das folhas móveis e contribuem para a vedação da parte superior das mesmas, proporcionando a parada na posição desejada.

Verifique as seguintes situações durante a instalação da articulação:

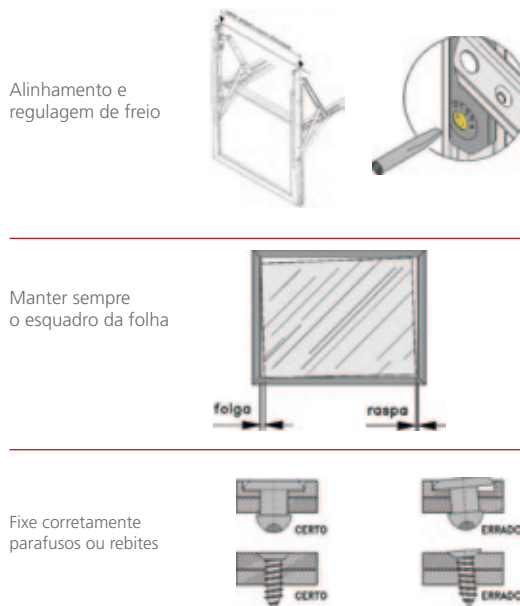
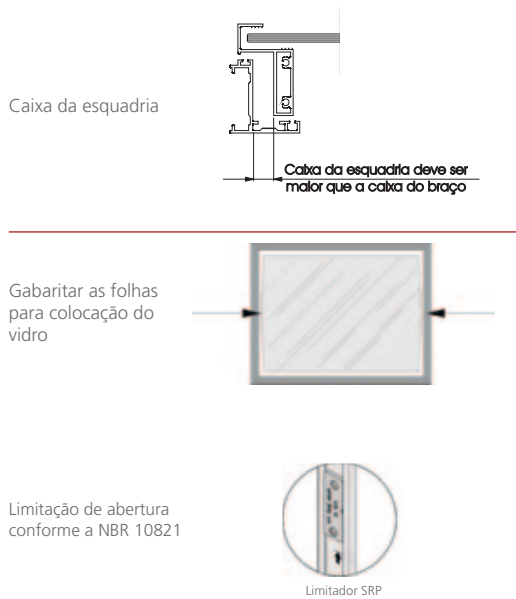

Fechos para Maximar:

Responsáveis pelo travamento das folhas móveis e devem contribuir para a vedação da parte inferior, sendo que, acima de 1m de largura, recomenda-se o uso de 2 fechos e, quando este vier acompanhado de contrafechos ou batentes, a instalação do mesmo se torna indispensável.

Cuidados a serem tomados:

Uso de gaxetas adequadas



Posição do fecho quando a folha aberta

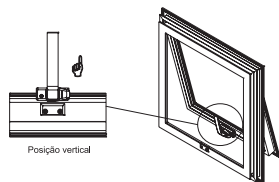

Roldanas:

Devem proporcionar o deslize suave das folhas devendo ser especificadas conforme o peso das folhas. Dispensam lubrificações, pois são elaboradas com materiais autolubrificantes. Use apenas detergente neutro para limpeza dos trilhos, evite produtos químicos e jatos de alta pressão.

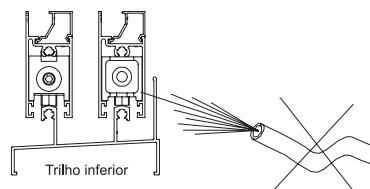

Hastes de comando:

Recomendadas para esquadrias com mais de 1,6m de peitoril, permitem variações de posição de abertura da folha. Deverão ser menores que 1/2 da largura da folha.

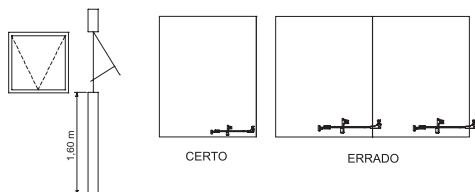

Maçanetas e Espelhos:

Deve-se observar a largura do perfil e cortar o pino no comprimento adequado.

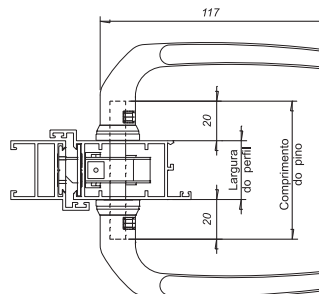

Fechos Correr:

Responsáveis pelo acionamento e travamento das folhas móveis, possuem complementos fundamentais como linguetas, contrafechos e contratestas. Posicione-os de maneira adequada e efetue as regulagens necessárias. Observe a usinagem do tipo de fecho que está utilizando para evitar novos recortes e ajustes, que possam comprometer o funcionamento do fecho.

Nota:

Consulte nosso departamento técnico para outras linhas de mercado: Asa Alumínio, Selta Metais, Wicono, Luna e Elegance (Hydro), D'oro (Alumigon), Extrema (Alcoa), Domus (Alcoa).

A fermax reserva-se ao direito de modificar as características técnicas dos seu produtos SEM AVISO PRÉVIO.



Fábrica Central do Grupo Roto - Leinfelden-Echterdingen (DE)



Fábrica Colombo (PR)

GRUPO ROTO FRANK NO MUNDO



Roto Brasil
FERMAX (Colombo - PR)
Biguaçu (SC)



Roto Fasco
Canada
Mississauga (On)



Roto Frank
Austria GmbH
Kalsdorf (AT)



Roto Frank Building
Materials Co. Ltd.
Parking (CN)



Roto Frank AG
Leinfelden-
Echterdingen (DE)



Roto Frank AG
Werk Velbert (DE)



Roto Elzett Certa Kft.
Lövvö (HU)



Elzett Sopron Kft.
Sopron (HU) (50%)



O O O Roto Frank
Moskau (RU)



Roto Löz d. o. o.
Löz (SI)
(50%)



Roto Frank Sp. z o.o.
Lubartów
(Polen)



Roto Frank of
America Inc.
Chester, Ct. (US)

Edição: Maio/2013



Indústria Brasileira
© Fermax é marca registrada.



Curitiba: +55 41 3301-3536
São Paulo: +55 11 3616-6850
Outras localidades: 0800-724 2200
fermax@fermax.com.br

FERMAX
COMPONENTES PARA ESQUADRIAS
EMPRESA DO GRUPO ROTO FRANK